NOVAMAX 25/25 F
NOVAMAX 31/31 F
NOVAMAX 31 AF

BAXI

ES

Caldera mural de gas

Instrucciones de Funcionamiento,
Limpieza y Mantenimiento
para el **USUARIO**

PT

Caldeira mural de gás

Instruções de Funcionamento,
Limpeza e Manutenção
para o **UTILIZADOR**



Estimado Cliente,

Nuestra Empresa opina que su nuevo producto satisfará todas sus exigencias. La compra de un nuestro producto garantiza lo que Ud. se espera: un buen funcionamiento y un uso simple y racional.

Le pedimos que no ponga aparte estas instrucciones sin leerlas: contienen informaciones útiles para una gestión correcta y eficaz de su producto.

Los elementos de embalaje (bolsas de plástico, poliestireno) son fuentes potenciales de peligro: no los deje al alcance de los niños.

En la página web www.baxi.es puede consultarse la Declaración de Conformidad CE correspondiente a esta caldera

Nuestra empresa declara que estas calderas llevan el marcado CE por cumplir los requisitos esenciales de las siguientes Directivas:

- Directiva gas 2009/142/CE
- Directiva Rendimientos 92/42/CEE
- Directiva Compatibilidad electromagnética 2004/108/CE
- Directiva baja tensión 2006/95/CE



Nuestra empresa, en su constante acción para mejorar los productos, se reserva la posibilidad de modificar los datos indicados en esta documentación en cualquier momento y sin aviso previo. Esta documentación es un soporte informativo y no se puede considerar como un contrato con terceros.

ÍNDICE

INSTRUCCIONES PARA EL USUARIO

1. Advertencias antes de la instalación	3
2. Advertencias antes de la puesta en marcha	3
3. Puesta en marcha de la caldera	4
4. Regulación de la temperatura de calefacción y del agua caliente sanitaria	5
5. Función precalentamiento en ACS para microacumulación	6
6. Llenado de la instalación	6
7. Apagado de la caldera	6
8. Cambio de gas	6
9. Paro prolongado de la instalación. Protección antiheladas (circuito de calefacción)	7
10. Indicaciones y actuación de los dispositivos de seguridad	7
11. Instrucciones para el mantenimiento ordinario	8

1. ADVERTENCIAS ANTES DE LA INSTALACIÓN

Esta caldera sirve para calentar agua a una temperatura inferior a la de ebullición, a presión atmosférica. Debe conectarse a una instalación de calefacción y a una red de distribución de agua caliente sanitaria, dentro de los límites de sus prestaciones y de su potencia.

Antes de que la caldera sea conectada por un técnico calificado es preciso:

- a) Controlar que la caldera esté preparada para funcionar con el tipo de gas disponible. El tipo de gas se indica en el embalaje y en la placa de datos del aparato.
- b) Controlar que la chimenea tenga buen tiro, que no tenga estrangulamientos y no desemboquen en ella las salidas de otros aparatos, salvo que haya sido realizada para este fin conforme a las normas específicas y la reglamentación vigente.
- c) Si la caldera se conecta a una chimenea preexistente, controlar que ésta se haya limpiado perfectamente, ya que el desprendimiento de los depósitos durante el funcionamiento puede obstruir la salida de humos.
- d) Para mantener el funcionamiento correcto y la garantía del aparato, también es imprescindible respetar las siguientes indicaciones:

1. Circuito sanitario:

1.1. Si la dureza del agua es superior a 20 °F (1 °F = 10 mg de carbonato de calcio por litro de agua) es preciso instalar un dosificador de polifosfatos o un sistema similar, conforme a las normas vigentes.

1.2. Una vez montado el aparato, antes de utilizarlo es necesario hacer una limpieza a fondo de la instalación.

1.3. Los materiales usados para el circuito sanitario del producto son conformes a la Directiva 98/83/CE.

2. Circuito de calefacción

2.1. instalación nueva

Antes de montar la caldera, hay que limpiar la instalación para eliminar los residuos de roscados, soldaduras y disolventes, utilizando un producto comercial que no sea ni ácido ni alcalino, y que tampoco ataque los metales, el plástico y la goma. El producto aconsejado es FERNOX Regenerador para instalaciones de calefacción. Para el uso de este producto seguir atentamente las instrucciones facilitadas por el fabricante.

2.2. instalación existente

Antes de instalar la caldera, vaciar totalmente la instalación y limpiarla de lodos y contaminantes con el producto comercial citado en el punto 2.1.

Para evitar que se formen incrustaciones en la instalación, utilizar inhibidores como FERNOX Protectivo para instalaciones de calefacción. Para el uso de este producto, seguir atentamente las instrucciones facilitadas por el fabricante.

Se recuerda que los depósitos en la instalación de calefacción perjudican el funcionamiento de la caldera (por ejemplo sobrecalentamiento y ruido del intercambiador).

La inobservancia de estas indicaciones invalida la garantía del aparato.

2. ADVERTENCIAS ANTES DE LA PUESTA EN MARCHA

El primer encendido debe ser efectuado por el Servicio de Asistencia Técnica autorizado, que tendrá que controlar:

- a) Que los datos de placa sean conformes a los de las redes de alimentación (eléctrica, hidráulica y gas).
- b) Que la instalación sea conforme a las normativas vigentes, de las cuales indicamos un extracto en el manual técnico destinado al instalador.
- c) Que se haya efectuado correctamente la conexión eléctrica a la red más tierra.

La falta de conformidad con lo arriba mencionado comporta la caducidad de la garantía.

Antes de la puesta en marcha, quitar la película de protección de la caldera. No utilizar a tal fin herramientas o materiales abrasivos porque podrían dañar las partes pintadas.

Este aparato no es apto para su uso por parte de personas (niños incluidos) cuyas capacidades físicas, sensoriales o mentales sean limitadas, o que no cuenten con la experiencia o conocimientos necesarios para hacerlo, excepto si estuvieran supervisados o hubieran recibido instrucciones sobre el uso del aparato por parte de una persona responsable de su seguridad. Los niños han de ser supervisados para asegurarse que no jueguen con el aparato.

3. PUESTA EN MARCHA DE LA CALDERA

Para encender la caldera correctamente, seguir las instrucciones siguientes:

- Alimentar la caldera eléctricamente.
- Abrir el grifo del gas.
- Pulsar la tecla  (unos 2 segundos) para seleccionar el modo de funcionamiento de la caldera como se indica en el apartado 3.2.







Nota: seleccionando el modo de funcionamiento verano, la caldera se encenderá sólo en caso de consumo de agua caliente sanitaria.

- Para seleccionar la temperatura deseada, tanto para la calefacción como para el agua caliente sanitaria, pulsar las teclas correspondientes +/- como se indica en el apartado 4.

Advertencia: durante la primera puesta en marcha, es posible que el quemador no se encienda y se bloquee la caldera hasta que salga todo el aire de la tubería del gas.

En este caso, se recomienda repetir las operaciones de encendido, hasta que el gas llegue al quemador pulsando, durante al menos 2 segundos, la tecla R.

LEYENDA DE LA PANTALLA:

-  Funcionamiento en modalidad calefacción
-  Funcionamiento en modalidad agua caliente sanitaria
-  Presencia de llama - nivel de potencia = 25% (encendido de la caldera)
-  Niveles de potencia de la caldera (3 niveles de potencia)
-  ANOMALÍA genérica
- R** REARME
-  Presión del agua BAJA
- 888°C** Indicación numérica (temperatura, códigos anomalía, etc.)
- ECO** FUNCIONAMIENTO EN MODO ECO (véase apartado 4).

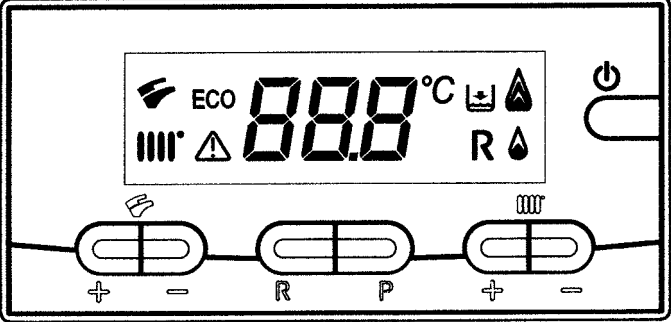

06002_2301

LEYENDA DE LAS TECLAS:



-  + - Ajuste de la temperatura del agua caliente sanitaria
-  + - Ajuste de la temperatura de calefacción
- R** REARME
- P** ECO - CONFORT
-  MODOS DE FUNCIONAMIENTO (véase el apartado 3.2)

Figura 1

En caso de conexión del regulador climático, suministrado como accesorio, todas las regulaciones de la caldera se deben efectuar desde el regulador climático. Véanse las instrucciones que acompañan el accesorio.

3.1 SIGNIFICADO DEL SÍMBOLO

Durante el funcionamiento de la caldera se pueden visualizar 4 niveles de potencia diferentes, en relación con el grado de modulación de la caldera, como se muestra en la figura 2:

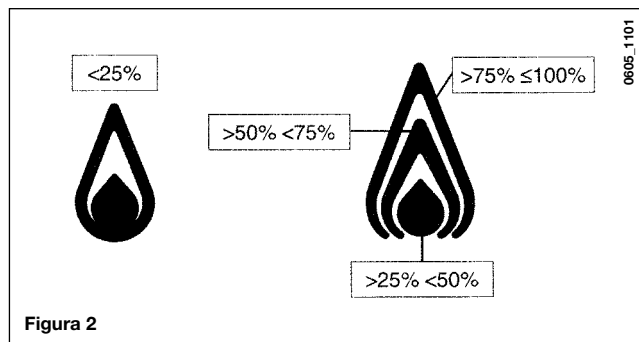





























3.2 MODOS DE FUNCIONAMIENTO (pulse la tecla)

Pulsando esta tecla se pueden programar los siguientes modos de funcionamiento de la caldera:

- **VERANO**
- **INVIERNO**
- **SÓLO CALEFACCIÓN**
- **APAGADO**





En **VERANO** la pantalla visualiza el símbolo () . La caldera satisface sólo las demandas de calor para el agua caliente sanitaria; la calefacción NO está habilitada (función antihielo ambiente activa).

En **INVIERNO** la pantalla visualiza los símbolos (                            



5. FUNCIÓN PRECALENTAMIENTO EN ACS PARA MICROACUMULACIÓN

Esta función asegura un mejor confort en el servicio de agua caliente sanitaria. Una vez esta función esté activa, tras una demanda de ACS, en el circuito primario de la caldera se microacumula agua a la temperatura de consigna de ACS durante una hora para disponer a la salida de la caldera de forma inmediata agua a la temperatura deseada.

Para una obtener una mayor eficiencia energética de funcionamiento de la caldera esta función no viene activada por defecto. Para activarla seguir los siguientes pasos:

- Pulsar a la vez la tecla **R** y la tecla **—** de  durante al menos 6 segundos.
- En la pantalla se visualiza la indicación “F01” alternándose con el valor de este parámetro.
- Pulsar las teclas +/- de  hasta llegar al parámetro F03
- Pulsar las teclas +/- de  para ajustar su valor en 03
- Pulsar la tecla **P** para memorizar el valor (aparecerá “MEM” en pantalla)
- Pulsar la tecla  para salir sin guardar el valor (aparecerá “ESC” en pantalla)

ATENCIÓN: no modificar otros parámetros diferentes al indicado. En el caso de no querer guardar los cambios realizados pulsar la tecla  (aparecerá “ESC” en pantalla).

Para apagar la función, pulsar la tecla **P**, al menos entre 3 – 6 segundos (en el display aparece **ECO** y el símbolo  parpadeando junto muy rápido durante 5 segundos). Para reactivar la función Precalentamiento apretar otra vez la tecla **P** entre 3 y 6 segundos (aparecerá el símbolo  parpadeando durante 5 segundos de forma rápida).

6. LLENADO DE LA INSTALACIÓN

IMPORTANTE: controlar periódicamente que la presión, leída en el manómetro (figura 3), con la instalación fría, sea 0,7 - 1,5 bar. En caso de sobrepresión actuar sobre el grifo de desagüe caldera (figura 3).

Si es inferior, actuar sobre el grifo de carga de la caldera (figura 3).

Se aconseja abrir dicho grifo de manera muy lenta para facilitar la purga del aire.

Durante esta operación es necesario que la caldera esté en “OFF” (pulsar la tecla  – apartado 3.2).

NOTA: en caso de frecuentes disminuciones de la presión, solicitar la intervención del Servicio de Asistencia Técnica autorizado.

25/25 F - 31/31 F

31 AF

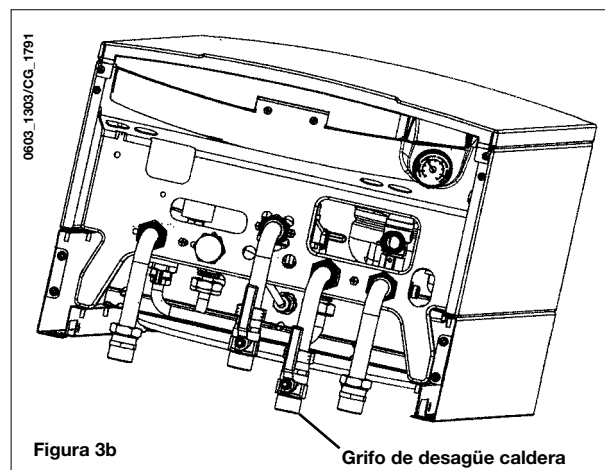
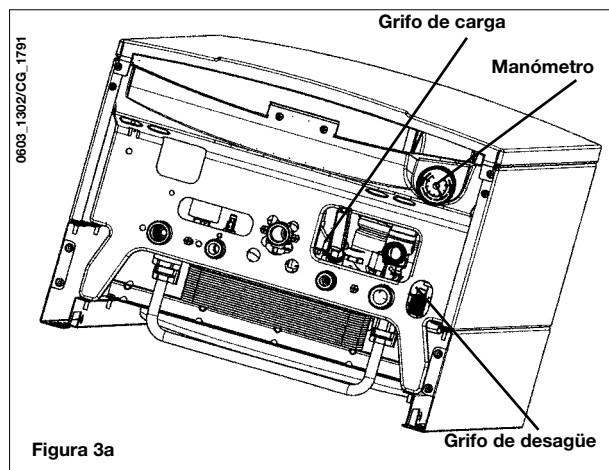

7. APAGADO DE LA CALDERA

Para apagar la caldera hay que desconectar la alimentación eléctrica del aparato. Si la caldera está en “OFF” (apartado 3.2) los circuitos eléctricos siguen en tensión y está activada la función antiheladas (ver apartado 9).

8. CAMBIO DE GAS

Las calderas pueden funcionar con gas natural o con gas propano.

Dirigirse al Servicio de Asistencia Técnica autorizado, en caso de que sea necesaria la transformación.

9. PARO PROLONGADO DE LA INSTALACIÓN. PROTECCIÓN ANTIHELADAS

Es buena costumbre evitar el vaciado de toda la instalación de calefacción porque los cambios de agua producen también inútiles y dañinos depósitos calcáreos dentro de la caldera y de los cuerpos calentadores. Si durante el invierno la instalación térmica no es utilizada, y en caso de peligro de heladas, se aconseja mezclar el agua de la instalación con adecuadas soluciones anticongelantes destinadas a este uso específico (ej. glicol propilénico junto a inhibidores de incrustaciones y corrosiones).

La gestión electrónica de la caldera está provista de una función “antihielo” en calefacción que con una temperatura de impulsión de la instalación inferior a 5 °C hace funcionar el quemador hasta alcanzar el valor de 30 °C en la ida.

Esta función es operativa si:

- la caldera está alimentada eléctricamente;
- hay gas;
- la presión de la instalación es la establecida;
- la caldera no está bloqueada.

10. INDICACIONES Y ACTUACIONES DE LOS DISPOSITIVOS DE SEGURIDAD

Las anomalías se indican en la pantalla mediante un código de error (ej. E01).

Las anomalías que el usuario puede resolver se indican en la pantalla con el símbolo **R** (ej. figura 4).

Las anomalías que el usuario no puede resolver se indican en la pantalla con el símbolo \triangle (ej. figura 4.1).

Para REARMAR la caldera pulsar, durante al menos 2 segundos, la tecla **R**.

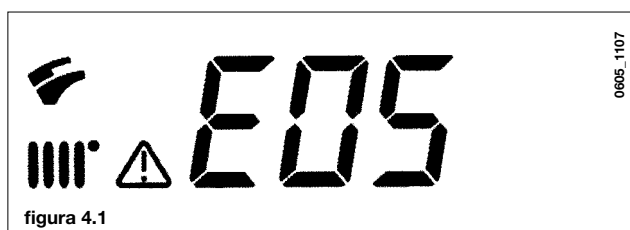
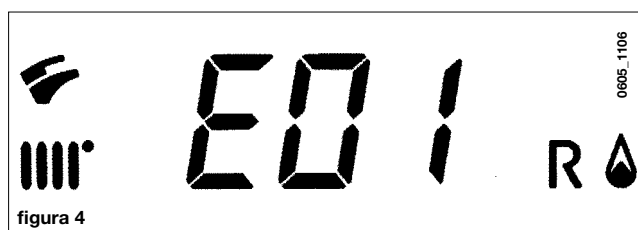

CÓDIGO VISUALIZADO	TIPO DE ANOMALÍA	INTERVENCIÓN
E01	Bloqueo por falta de encendido	Pulsar la tecla R (figura 1) durante al menos 2 segundos). Si esta anomalía se repite, llamar el centro de asistencia técnica autorizado.
E02	Bloqueo por activación del termostato de seguridad	Pulsar la tecla R (figura 1) durante al menos 2 segundos). Si esta anomalía se repite, llamar el centro de asistencia técnica autorizado.
E03	Activación del termostato humos / presóstato humos	Llamar el centro de asistencia técnica autorizado.
E04	Error de seguridad por pérdidas de llama frecuentes	Llamar el centro de asistencia técnica autorizado.
E05	Fallo de la sonda de impulsión	Llamar el centro de asistencia técnica autorizado.
E06	Fallo de la sonda del agua caliente sanitaria	Llamar el centro de asistencia técnica autorizado.
E10	Presión del agua BAJA	Controlar que la presión de la instalación tenga el valor indicado. Véase el apartado 6. Si la anomalía persiste, llamar el servicio de asistencia técnica autorizado.
E11	Activación del termostato de seguridad para instalación a baja temperatura (si está conectado)	Llamar el centro de asistencia técnica autorizado.
E25	Temperatura máxima de la caldera superada (probable bomba bloqueada)	Llamar el centro de asistencia técnica autorizado.
E35	Error llama (llama parásita)	Pulsar la tecla R durante al menos 2 segundos). Si esta anomalía se repite, llamar el centro de asistencia técnica autorizado.
E97	Configuración incorrecta de la frecuencia (Hz) de alimentación de la tarjeta electrónica	Modificar la configuración de la frecuencia (Hz).
E98	Error interior de la tarjeta	Llamar el centro de asistencia técnica autorizado.
E99	Error interior de la tarjeta	Llamar el centro de asistencia técnica autorizado.

Nota: cuando se produce una anomalía, en la pantalla parpadea el código de error.

11. INSTRUCCIONES PARA EL MANTENIMIENTO ORDINARIO

Para garantizar una perfecta eficacia funcional y de seguridad de la caldera es necesario, al término de cada estación, hacer inspeccionar la caldera por el Servicio de Asistencia Técnica autorizado.

Un mantenimiento esmerado asegura siempre un ahorro en la gestión de la instalación.

La limpieza exterior del aparato no se debe efectuar con sustancias abrasivas, agresivas y/o fácilmente inflamables (ej. gasolina, alcoholes, etc.) y, de todo modo, se debe efectuar cuando el aparato no está en funcionamiento (véase el capítulo 7).

Prezado Cliente,

A nossa Empresa considera que o Seu novo produto irá satisfazer as Suas exigências. A compra de um nosso produto garante aquilo que espera: um bom funcionamento e um uso simples e racional.

Aquilo que lhe pedimos é de não por estas instruções de lado sem primeiro tê-las lido: essas contêm informações úteis para uma gestão correta e eficiente do Seu produto.

Os elementos da embalagem (sacos de plástico, poliestireno) são potenciais fontes de perigo: não os deixe ao alcance das crianças.

A Declaração de Conformidade CE correspondente a esta caldeira pode ser consultada em www.baxi.pt.

Nossa empresa declara que estas caldeiras se encontram marcadas CE por cumprir os requisitos essenciais das seguintes Directivas:

- Directiva Gás 2009/142/CE
- Directiva Rendimentos 92/42/CEE
- Directiva Compatibilidade Electromagnética 2004/108/CE
- Directiva Baixa Tensão 2006/95/CE



A nossa empresa, tentando constantemente melhorar os seus produtos, reserva-se a possibilidade de modificar os dados expressos nesta documentação a qualquer momento e sem pré-aviso. A presente documentação é um suporte informativo e não deve ser considerada um contrato perante terceiros.

ÍNDICE

INSTRUÇÕES PARA O UTILIZADOR

1. Advertências antes da instalação	10
2. Advertências antes do arranque	10
3. Arranque da caldeira	11
4. Regulação da temperatura do aquecimento e da água quente sanitária (AQS)	12
5. Função pré-aquecimento em AQS por microacumulação	13
6. Enchimento da instalação	13
7. Desligar a caldeira	13
8. Transformação por mudança de gás	13
9. Paragem prolongada da instalação. Proteção antigelo (circuito de aquecimento)	14
10. Indicações e atuação dos dispositivos de segurança	14
11. Instruções para a manutenção ordinária	15

1. ADVERTÊNCIAS ANTES DA INSTALAÇÃO

Esta caldeira serve para aquecer água a uma temperatura inferior à de ebulição, à pressão atmosférica. Deve ligar-se a uma instalação de aquecimento e a uma rede de distribuição de água quente sanitária, dentro dos limites das suas prestações e potência. Antes que a caldeira seja ligada por um técnico qualificado é preciso:

- a) Controlar que a caldeira está preparada para funcionar com o tipo de gás disponível. O tipo de gás está indicado na embalagem e na placa de características do aparelho.
- b) Controlar que a chaminé tem bom tiro, não tem estrangulamentos e nela não desembocam saídas de fumos de outros aparelhos, salvo no caso de ter sido realizada para esse fim e em conformidade com as normas específicas em vigor.
- c) Se a caldeira se ligar a uma chaminé já existente, controlar que esta foi cuidadosamente limpa, pois o desprendimento de fuligem ou outras incrustações durante o funcionamento pode obstruir a saída de fumos.

Para manter o correto funcionamento e a garantia do aparelho é, ainda, imprescindível respeitar as seguintes indicações:

1. Circuito AQS:

- 1.1. Se a dureza da água for superior a 20°F (1°F = 10 mg de carbonato de cálcio por litro de água) é preciso instalar um doseador de polifosfatos ou um sistema similar, conforme as normas vigentes.
- 1.2. Uma vez montado o aparelho, antes de o utilizar é necessário fazer uma limpeza a fundo da instalação.
- 1.3. A água quente disponibilizada pela instalação de AQS é conforme com o Decreto-Lei 306/2007, de 27 de agosto, que estabelece o regime da qualidade da água destinada ao consumo humano e revê o DL 243/2001 que transpôs para Portugal a Diretiva Europeia 98/83/CE.

2. Circuito de aquecimento

2.1. Instalação nova

Antes de montar a caldeira, terá de limpar a instalação para eliminar os resíduos de roscados, soldaduras e solventes, utilizando um produto comercial que não seja ácido nem alcalino, e que não ataque os metais, o plástico e a borracha.

Aconselhamos o produto FERNOX Regenerador para instalações de aquecimento, seguindo atentamente as instruções facilitadas pelo fabricante.

2.2. Instalação existente:

Antes de instalar a caldeira, esvazie totalmente a instalação e limpe-a de lodos e contaminantes com o produto referido no ponto 2.1.

Para evitar que se formem incrustações na instalação, utilize um inibidor para instalações de aquecimento. Aconselhamos o produto FERNOX Protectivo para instalações de aquecimento, seguindo atentamente as instruções facilitadas pelo fabricante. Lembramos que as incrustações na instalação de aquecimento prejudicam o funcionamento da caldeira, causando sobreaquecimento e ruído no permutador.

A inobservância destas indicações invalida a garantia do aparelho.

2. ADVERTÊNCIAS ANTES DO ARRANQUE

O primeiro arranque deve ser efetuado pelo Serviço de Assistência Técnica autorizado, que terá que controlar:

- a) Que os dados da placa de características são conformes com as redes de alimentação (elétrica, hidráulica, gás).
- b) Que a instalação é conforme com as normas vigentes, das quais indicamos um extrato no manual técnico destinado ao instalador.
- c) Que foi corretamente efetuada a ligação elétrica à rede e à terra.

A falta de conformidade com o que antes se menciona implica a caducidade da garantia.

Antes do arranque, retirar a película protetora da caldeira. Não utilizar para esse fim ferramentas ou materiais abrasivos porque poderão danificar as partes pintadas.

Este aparelho não se destina a ser utilizado por pessoas (incluindo crianças) com capacidades físicas, sensoriais ou mentais reduzidas, ou com falta de experiência ou conhecimentos para o fazer, exceto se estas tiverem recebido instruções acerca da utilização do aparelho por parte de uma pessoa responsável pela sua segurança ou estiverem sob a sua supervisão. As crianças deverão ser vigiadas para se assegurar de que não brincam com o aparelho.

3. ARRANQUE DA CALDEIRA

Para acender a caldeira corretamente, proceder do seguinte modo:

- Alimentar eletricamente a caldeira.
- Abrir a válvula de corte de gás;
- Prima a tecla  (cerca de 2 segundos) para selecionar o modo de funcionamento da caldeira como se indica no capítulo 3.2.







Nota: Selecionando o modo de funcionamento VERÃO, a caldeira só se acenderá em caso de consumo de água quente sanitária.

- Para selecionar a temperatura desejada, tanto para aquecimento como para água quente sanitária, premir as teclas +/- como se indica no capítulo 4.



Advertência: durante o primeiro arranque, é possível que o queimador não acenda e a caldeira se bloqueie até que saia todo o ar da tubagem de gás.

Nesse caso, recomendamos a repetição das operações de acendimento até que o gás chegue ao queimador premindo, durante 2 segundos, a tecla R.

LEGENDA DO ECRÃ

	Funcionamento em modo aquecimento
	Funcionamento em modo AQS
	Presença de chama - nível de potência = 25% (acendimento da caldeira)
	Níveis de potência da caldeira (3 níveis de potência)
	ANOMALIA genérica
R	REARME
	Pressão de água BAIXA
888°C	Indicação numérica (temperatura, códigos anomalia, etc)
ECO	FUNCIONAMENTO EM MODO ECO

LEGENDA DAS TECLAS:

 + -	Ajuste da temperatura de AQS
 + -	Ajuste da temperatura de aquecimento
R	REARME
P	ECO - CONFORT
	MODOS DE FUNCIONAMENTO (ver capítulo 3.2)

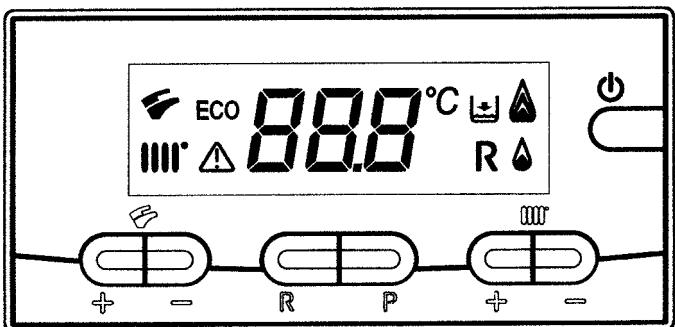

06002_2301

Figura 1

Caso a caldeira esteja ligada a um regulador climático, fornecido como acessório, todas as regulações da caldeira devem ser efetuadas desde o regulador climático. Ver as instruções que acompanham este acessório.

3.1 SIGNIFICADO DO SÍMBOLO

Durante o funcionamento da caldeira podem visualizar-se 4 níveis de potência diferentes, em função do seu nível de modulação atual, como se mostra na fig. 2.

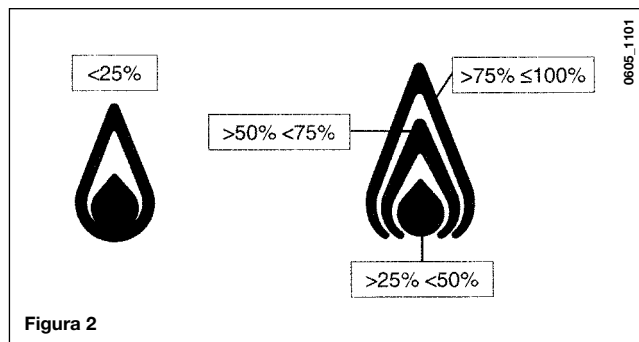



3.2 MODOS DE FUNCIONAMENTO (prima a tecla



Premindo esta tecla pode-se programar os modos de funcionamento da caldeira:

- **VERÃO**
- **INVERNO**
- **SÓ AQUECIMENTO**
- **APAGADO**



Em **VERÃO** visualiza-se no ecrã o símbolo (). A caldeira satisfaz apenas os pedidos de calor para AQS; o aquecimento NÃO está habilitado (função antigelo ambiente permanece ativa).

Em **INVERNO** visualiza-se no ecrã o símbolo ( ). A caldeira satisfaz tanto os pedidos de calor para AQS como para aquecimento (função antigelo ambiente está ativa).

Em **SÓ AQUECIMENTO** visualiza-se no ecrã o símbolo (). A caldeira satisfaz apenas os pedidos de calor para aquecimento (função antigelo ambiente está ativa).

Selecionando **APAGADO** não se visualiza no ecrã nenhum dos símbolos ( ). Neste modo de funcionamento apenas permanece habilitada a função de proteção antigelo, não se cumprindo qualquer outro pedido de calor, seja de aquecimento ou AQS.

4. REGULAÇÃO DA TEMPERATURA DE AQUECIMENTO E DE ÁGUA QUENTE SANITÁRIA

A regulação das temperaturas de ida ao aquecimento () e de água quente sanitária () realiza-se premindo as teclas correspondentes +/- (fig. 1).

O acendimento do queimador é visualizado no ecrã do painel de comando com o símbolo .

AQUECIMENTO

A instalação deve incluir um termostato ambiente para controlo da temperatura dos locais a aquecer.

Durante o funcionamento da caldeira em aquecimento, no ecrã (fig. 1) visualiza-se o símbolo () intermitente e a temperatura (°C) de ida ao aquecimento.

ÁGUA QUENTE SANITÁRIA

Durante o funcionamento da caldeira para produção de AQS, no ecrã visualiza-se o símbolo () intermitente e a temperatura (°C) da água quente sanitária.

Podem selecionar-se dois valores distintos de temperatura da AQS: **ECO** e **CONFORT**.

Para modificar estas temperaturas, atuar como se indica de seguida:

ECO

Premir a tecla **P** para alternar a produção de água quente sanitária do modo CONFORT ao modo ECO. No ecrã visualiza-se a mensagem “eco”. Selecionar o valor de temperatura desejado premindo as teclas +/- .

CONFORT

Premir a tecla **P** para alternar a produção de água quente sanitária do modo ECO ao modo CONFORT.





Selecionar o valor de temperatura CONFORT desejado premindo as teclas +/- .

NOTA: no caso de ligação a um depósito acumulador externo (somente em NOVAMAX 31 AF), durante o funcionamento da caldeira para AQS, no ecrã visualiza-se o símbolo () e a temperatura de ida ao referido acumulador



5. FUNÇÃO PRÉ-AQUECIMENTO EM AQS PARA MICROACUMULAÇÃO

Esta função assegura um maior conforto no serviço de água quente sanitária. Esta função, uma vez ativada e após uma extração de AQS, permite dispor, de forma imediata, de água à temperatura desejada à saída da caldeira, através da microacumulação de água no circuito primário durante uma hora, à temperatura de AQS ajustada.

Para permitir maior eficiência energética de funcionamento da caldeira, esta função não se encontra ativada por defeito. Para tal, efetuar o seguinte:

- Premir simultaneamente a tecla **R** e a tecla **—** de  durante pelo menos 6 segundos.
- No ecrã visualiza-se a indicação “F01” alternando com o valor deste parâmetro.
- Premir as teclas +/- de  até chegar ao parâmetro F03
- Premir as teclas +/- de  para ajustar o valor em 03
- Premir a tecla **P** para memorizar o valor (aparecerá “MEM” no ecrã)
- Premir a tecla  para sair sem guardar o valor (aparecerá “ESC” no ecrã)

ATENÇÃO: não modificar outros parâmetros diferentes dos indicados. No caso de não querer guardar as alterações realizadas prima a tecla  (aparecerá “ESC” no ecrã).

Para apagar a função, premir a tecla **P**, 3 a 6 segundos (no ecrã aparece **ECO** e o símbolo  piscando juntos muito rápido durante 5 segundos). Para reativar a função Pré-aquecimento premir outra vez a tecla **P** 3 a 6 segundos (aparecerá o símbolo  intermitente durante 5 segundos de forma rápida).

6. ENCHIMENTO DA INSTALAÇÃO

IMPORTANTE: Verificar periodicamente que a pressão lida no manómetro (fig. 3), com a instalação fria, se situa entre 0,7 e 1,5 bar. Em caso de sobrepessão, atuar sobre a torneira de esgoto da caldeira (fig. 3).

Se for inferior, agir sobre a torneira de enchimento da caldeira (fig. 3).

Aconselha-se a abertura desta torneira de forma muito lenta para facilitar a purga do ar. Durante esta operação é necessário que a caldeira esteja parada “OFF” (premir a tecla  – capítulo 3.2).

NOTA: Caso verifique frequentes diminuições de pressão, solicite a intervenção do Serviço de Assistência Técnica autorizado.

25/25 F - 31/31 F

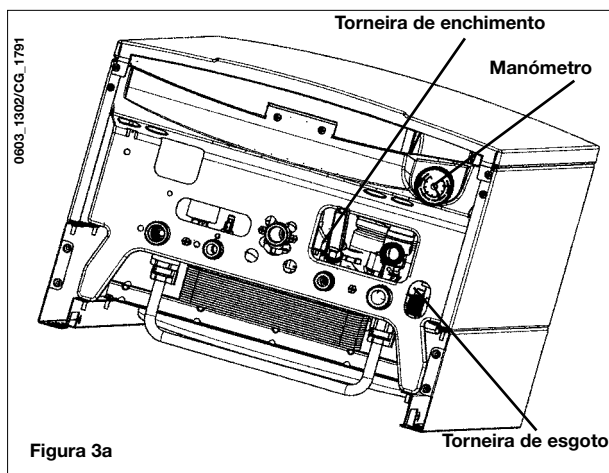

31 AF

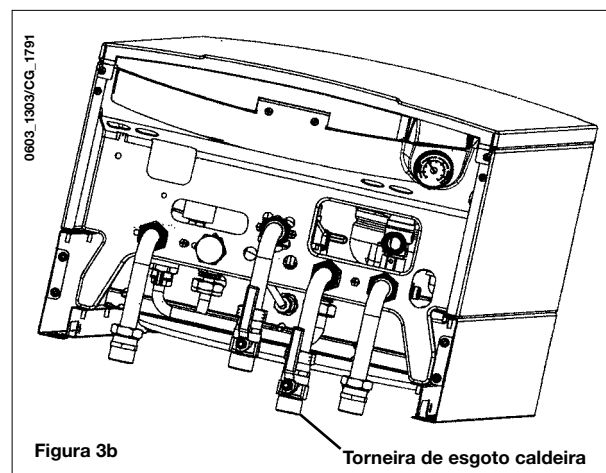

7. DESLIGAR A CALDEIRA

Para desligar a caldeira há que interromper a alimentação elétrica do aparelho. Se a caldeira estiver em “OFF” (capítulo 3.2), os circuitos elétricos continuam em tensão e está ativa a função anti-gelo (ver capítulo 9).

8. TRANSFORMAÇÃO POR MUDANÇA DE GÁS

A caldeira pode funcionar com gás natural ou com gás propano.

Caso seja necessário transformar a caldeira por motivo de mudança de gás, dirija-se ao Serviço de Assistência Técnica autorizado.

9. PARAGEM PROLONGADA DA INSTALAÇÃO. FUNÇÃO ANTIGELO

É bom costume evitar o esvaziamento de toda a instalação de aquecimento, porque as mudanças de água produzem também inúteis e prejudiciais depósitos calcários dentro da caldeira e dos corpos aquecedores. Se durante o inverno, a instalação de aquecimento não se utiliza, e caso exista perigo de congelamento, aconselhamos misturar a água da instalação com soluções anticongelantes idóneas destinadas a este uso específico (ex. glicol propilénico associado a inibidores de incrustações e corrosão).

A gestão eletrónica da caldeira inclui uma função “antigelo” em aquecimento que, com uma temperatura de ida à instalação inferior a 5 °C, faz funcionar o queimador até alcançar uma temperatura de ida de 30 °C.

Esta função está ativa se:

- caldeira estiver alimentada eletricamente;
- houver gás;
- a pressão da instalação for a prescrita.
- a caldeira não estiver bloqueada.

10. INDICAÇÕES E ATUAÇÃO DOS DISPOSITIVOS DE SEGURANÇA

As anomalias são indicadas no ecrã mediante um código de erro (ex. E01).

As anomalias que o utilizador pode resolver são indicadas no ecrã com o símbolo **R** (exemplo fig. 4).

As anomalias que o utilizador não pode resolver são indicadas no ecrã com o símbolo \triangle (ver fig. 4.1).

Para REARMAR a caldeira prima, durante pelo menos 2 segundos, a tecla **R**.



figura 4



figura 4.1

CÓDIGO VISUALIZADO	TIPO DE ANOMALIA	ATUAÇÃO
E01	Bloqueio por falha no acendimento	Prima a tecla R (fig. 1) durante 2 segundos. Se esta anomalia se repetir, ligue ao Serviço de Assistência Técnica autorizado.
E02	Bloqueio por intervenção do termóstato de segurança	Prima a tecla R (fig. 1) durante 2 segundos. Se esta anomalia se repetir, ligue ao Serviço de Assistência Técnica autorizado.
E03	Atuação termóstato fumos/pressóstato fumos	Ligue ao Serviço de Assistência Técnica autorizado.
E04	Erro de segurança por perda frequente de chama	Ligue ao Serviço de Assistência Técnica autorizado.
E05	Falha da sonda de aquecimento	Ligue ao Serviço de Assistência Técnica autorizado.
E06	Falha da sonda AQS	Ligue ao Serviço de Assistência Técnica autorizado.
E10	Pressão de água BAIXA	Verifique que a pressão da instalação tem o valor adequado. Ver capítulo 6. Se a anomalia persistir, ligue ao Serviço de Assistência Técnica autorizado.
E11	Atuação do termóstato de segurança em instalações de aquecimento a baixa temperatura (caso esteja ligado)	Ligue ao Serviço de Assistência Técnica autorizado.
E25	Temperatura máxima da caldeira superada (provável bloqueio da bomba)	Ligue ao Serviço de Assistência Técnica autorizado.
E35	Chama parasita (erro chama)	Prima a tecla R durante 2 segundos. Se a anomalia persistir, ligue ao Serviço de Assistência Técnica autorizado.
E97	Configuração incorreta da frequência (Hz) de alimentação da placa eletrónica	Modificar a seleção da frequência (Hz).
E98	Erro interno da placa eletrónica	Ligue ao Serviço de Assistência Técnica autorizado.
E99	Erro interno da placa eletrónica	Ligue ao Serviço de Assistência Técnica autorizado

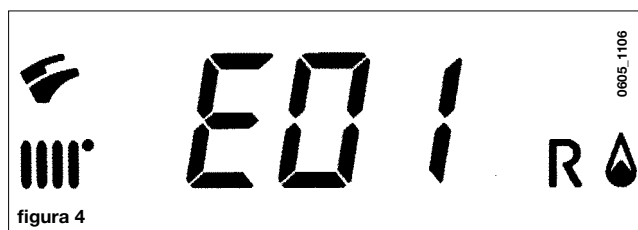
Nota: quando se produz uma anomalia, no ecrã visualiza-se o código de erro intermitente.

11. INSTRUÇÕES PARA A MANUTENÇÃO ORDINÁRIA

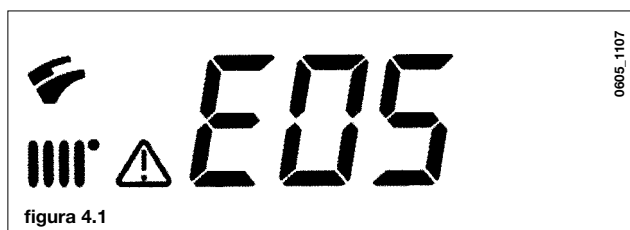
Para garantir a correta eficiência funcional e de segurança da caldeira é necessário, no final de cada temporada de aquecimento, fazer inspecionar a caldeira pelo Serviço de Assistência Técnica autorizado.

Uma manutenção esmerada assegura sempre uma poupança na gestão da instalação.

A limpeza externa do aparelho não se deve efetuar com substâncias abrasivas, agressivas e/ou facilmente inflamáveis (ex. gasolina, alcoóis, etc.) e, de qualquer forma, será efetuada apenas quando o aparelho não estiver em funcionamento (ver capítulo 7).

BAXIROCA
Tel. +34 902 89 80 00
www.baxi.es
informacion@baxi.es



BAXIROCA